



## Návod k obsluze Servisní knížka

**JAWA 650 OHC**  
**JAWA 650 OHC Sport**

848 00 017

### JAWA 650 OHC / JAWA 650 OHC Sport

Vážený zákazníku, velice si vážíme důvěry, kterou jste nám prokázal tím, že jste si zvolil stroj naší značky.

Vítáme Vás do velké světové rodiny příznivců motocyklů JAWA.

Před první jízdou si, prosím pečlivě přečtete tento návod a přiložené informace. Tento materiál obsahuje zásadní informace, které Vám pomohou, abyste byli schopni správného užívání stroje. Pro Vaše bezpečí dbejte následujícího:

#### Varování

— Nedodržení níže uvedených zásad může způsobit vážná zranění a škody.

#### Pozor

— Pochybení a nedodržování níže uvedených informací může vést k poškození některých částí motocyklu nebo k narušení bezpečných zásad jízdy na motocyklu.

Prosíme Vás o vyplnění níže uvedených tabulek s výrobními čísly Vašeho motocyklu:

**Číslo rámu (VIN):**

**Číslo motoru:**

**Kontakt na dealera:**

**Kontakt na majitele vozidla:**

Jméno:

Příjmení:

Adresa:

Tel. číslo:

## Obsah

<b>I. Technická data</b> .....	1	Kontrola před jízdou .....	9
<b>II. Návod k obsluze</b> .....	2	<b>V. Kontrola a nastavení</b> .....	10
Zásady bezpečné jízdy.....	2	Tabulka udržovacích prací .....	10
Ochranné oblečení.....	2	Kontrola zapalovací svíčky .....	10
Přeprava nákladu a osob .....	2	Nastavení ventilových vůlí .....	10
Benzín a výfukové plyny.....	2	Kontrola motorového oleje .....	11
Provádění úprav na motocyklu .....	2	Výměna motorového oleje .....	11
Ekonomický provoz motocyklu .....	3	Kontrola a čištění vzduchového filtru .....	11
<b>III. Popis motocyklu</b> .....	3	Volnoběžné otáčky .....	12
Palubní deska .....	5	Plynová rukojeť.....	12
<b>IV. Jak užívat motocykl</b> .....	6	Brzdy .....	12
Zapnutí stroje.....	6	Před jízdou .....	13
Pravý řídkový přepínač .....	6	Nastavení spojky .....	13
Levý řídkový přepínač.....	7	Sekundární řetěz.....	14
Tankování.....	7	Akumulátor .....	14
Řazení převodových stupňů.....	7	Výměna pojistek .....	15
“Slepý bod” zpětných zrcátek .....	8	Spínače brzdového světla .....	15
Spojková páčka .....	8	Osvětlení motocyklu .....	15
Plynová rukojeť.....	8	Boční stojan .....	15
Brzdy a jejich užívání.....	8	<b>VI. Umývání motocyklu</b> .....	16
Boční stojan .....	8	<b>VII. Mimosezónní uskladnění motocyklu</b> .....	16
Olejová náplň vozidla.....	9	<b>VIII. Znovuvedení do provozu</b> .....	16
Startování motoru.....	9	<b>IX. Tabulka utahovacích momentů</b> .....	16
Vypnutí motoru.....	9	<b>X. Elektrické schéma zapojení</b> .....	17
Záběhu motoru .....	9	<b>XI. Servisní a záruční informace</b> .....	18

## I. Technická data

Délka	2110mm
Šířka	780mm
Výška	1170mm
Rozvor	1420mm
Vlastní hmotnost	171kg
Užitečná hmotnost	150kg
Přední pneumatika	100/90-19
Zadní pneumatika	130/70-18
Maximální rychlost	≥150km/h
Tlak přední pneumatiky	280 kPa
Tlak zadní pneumatiky	290 kPa
Olejová náplň	2.9L
Objem nádrže	13L
Převodové poměry	
I. rychlostní stupeň	2.667
II. rychlostní stupeň	1.647
III. rychlostní stupeň	1.250
IV. rychlostní stupeň	1.00
V. rychlostní stupeň	0.840
Převodový poměr	2.029

Vrtání x zdvih	100.0×82.0
Kompresní poměr	8.3:1
Max. výkon	29,4 kW / 6000 r/min
Max. krouticí moment	50.0 N.m / 4500 r/min
Volnoběžné otáčky	1600±160r/min
Objem válců	644 ccm
Zapalovací svíčka	DPR8EA-9
Odrh zapalovací svíčky	0.7 mm - 0.8 mm
Ventilové vůle	sací 0.08-0.12mm výfukový 0.10-0.12mm
Spotřeba při ekonomické jízdě	≤4,2 l / 100 km
Hlavní pojistka	15A/10A
Baterie	12V 11,2Ah
Hlavní světlomet	LED
Koncové světlo / brzdové světlo	12V 5W/21W
Žárovka obrysového světla	LED
Blikače	12V 10W×4
Kontrolka blikačů	12V 1.7W
Podsvícení přístrojů	12V 3W
Podsvícení digitálního panelu	12V 1.7W
Světlá výška	200 mm
Doporučený typ akumulátoru	ETZ14-BS
Typ sekundárního řetězu	520

## II. Návod k obsluze

Níže uvádíme důležité bezpečnostní pokyny pro Vaši maximální bezpečnost při jízdě na motocyklu JAWA. Váš motocykl Vám může spolehlivě sloužit a dodávat potěšení z jízdy mnoho let, pokud převezmete zodpovědnost za vlastní bezpečnost, zásadní je pochopit ohrožení při jízdě na motocyklu a vyvarovat se jim. Existuje mnoho věcí, co můžete udělat pro vlastní ochranu při jízdě na motocyklu. Předně se na jízdu připravte, přečtením tohoto návodu až do konce a seznámte se, se všemi provozními funkcemi. Nedodržování bezpečnostních pokynů může způsobit vážné zranění nebo dokonce smrt motocyklisty nebo okolních osob.

Před každou jízdou se přesvědčte, zda: jste správně oblečení pro jízdu na motocyklu.

### ⚠ Upozornění

***Rízení motocyklu po požití alkoholu nebo drog může vážně ovlivnit váš úsudek a mohlo by způsobit špatnou, nebo pomalou reakci. Může mít taktéž vliv na rovnováhu a vnímání.***

### Zásady bezpečné jízdy

- Udržujte dostatečnou vzdálenost s ostatními vozidly kolem Vás, protože tím získáváte čas reagovat.
- Vždy dodržujte pravidla silničního provozu.
- Nikdy nepřeceňujte své schopnosti a zkušenosti.
- Vždy kontrolujte Váš motocykl před každým použitím. Ujistěte se, že je v bezpečném provozním stavu.
- Vždy dodržujte předepsané kontroly a plánované údržby popsané v této příručce.
- Vyzkoušejte si funkci brzd jak za sucha, tak i za mokra.
- Nikdy se nepokoušejte motocykl používat k jinému účelu, než pro který byl výrobce zkonstruován. Motocykl není konstruován pro skoky nebo jiné úkony sportovního charakteru. Tento způsob užívání by mohl způsobit poškození motocyklu a způsobit ztrátu kontroly.
- Vždy mějte obě ruce na řídicích pákách a nohy na stupačkách během jízdy.
- Nedotýkejte se motoru ani výfuku po jízdě, jelikož budou extrémně horké l po vypnutí motoru.
- Parkujte motocykl dále od paliv nebo hořlavých materiálů.
- Kontrolujte funkčnost potkávacích světel a dbejte na jejich čistotu.

### Ochranné oblečení

Mnoho nehod motocyklů je způsobeno tím, že ostatní řidiči nevidí motocyklistu na silnici. Proto je třeba dodržovat tyto pokyny:

- Noste světlé oblečení pro zvýšení viditelnosti. Jasně oranžové, žluté nebo zelené reflexní vesty nebo barevnou přilbu může pomoci ostatním Vás vidět.
- Vždy používejte blinkry, když máte v úmyslu odbočit nebo najet na hlavní silnici. Vypínejte blikáče až poté, co jste provedli zamýšlený úkon.

### ⚠ Přeprava nákladu a osob

Nikdy nepřekračujte užitečnou hmotnost motocyklu. Ujistěte se zda přepravovaný náklad neohrožuje ani neomezuje v řízení motockylu Vás nebo ostatní účastníky provozu na pozemních komunikacích. Berte na vědomí, že změnou zatížení dochází k změnám ve vlastnostech vozidla například při manipulaci, stabilitě, brzdného účinku, otáčení, zrychlení a zpomalení. Proto kromě řidiče a spolujezdce, doporučujeme snížení zatížení na minimum. Pokud jste se rozhodli vést jakýkoli náklad, vezměte v úvahu následující skutečnosti:

- Ujistěte se, že zatížení není v rozporu s pohyblivými díly.

- Umístěte zda je zatížení co nejbližše ke středu motocyklu.
- Umístěte zatížení pouze na zadní nosič, je-li nainstalován.
- Nic nelepte na řídicí páka, světlomet nebo přední vidlice.
- Popruhem vše spolehlivě upevněte.
- Odpovídajícím způsobem dohustěte pneumatiky.

Výrobce nenese žádnou odpovědnost za škody způsobené neodbornou montáží nákladu nebo vad způsobených překročením váhových limitů stroje.

Chcete-li bezpečně přepravovat cestující, musíte je před jízdou proškolit o:

- nutnosti nosit helmu,
- jak se chovat na motocyklu po nastartování,
- pevně se držet za pas, boky řidiče nebo madla,
- držení obou nohou na stupačkách po celou dobu, i když motocykl stojí,
- držení nohou mimo horké a pohyblivé části,
- nutnosti vyhnout se zbytečnému pohybu.

Pro bezpečnou jízdu s cestujícími, je třeba:

- Jet pomaleji.
- Počítat s pomalejší akcelerací vozidla.
- Počítat s nižším brzdným účinkem.

### Benzín a výfukové plyny

Benzín je vysoce hořlavý a výfukové plyny jsou jedovaté:

- Před tankováním vypněte motor.
- Při tankování nikdy nekuřte. Nedolívejte benzín do motocyklu v blízkosti otevřeného ohně.
- Neprovazujte svůj motocykl v uzavřených prostorách, vdechování spalin může způsobit ztrátu vědomí a smrt v krátké době.
- *Neparkujte motocyklu blízko zdroje plamene.*
- *V případě požití benzínu, vdechnutí většího množství výparů benzínu nebo vniknutí benzínu do očí, okamžitě vyhledejte lékaře.*
- *Dojde-li k úniku benzínu na oblečení, vyměňte jej a omyjte postiženou oblast mýdlem.*

### ⚠ Upozornění

***Aby nedošlo k popáleninám od tlumiče výfuku, neparkujte vozidlo na chodníku. Upozorněte vždy cestující na nutnost dávat pozornost na možnost popálení se o výfuk. Neparkujte motocykl v blízkosti lehce hořlavých materiálů jako je například seno nebo ratan.***

### Provádění úprav na motocyklu

Jakékoliv konstrukční změny na motocyklu, odstranění původního vybavení nebo používání neschválených doplňků, může způsobit, že motocykl nebude bezpečný pro použití a může způsobit vážnou dopravní nehodu. Některé úpravy mohou rovněž způsobit, že bude nezákonné Váš motocykl používat na veřejných komunikacích a zanikají tím taktéž veškeré záruky. Váš prodejce je obeznámen se všemi doplňky pro váš motocykl. Před montáží nebo úpravou motocyklu vždy Vaše záměry konzultujte s prodejcem. Majitel motocyklu je zodpovědný

za bezpečnost, instalaci a použití jakéhokoli příslušenství, které není schváleno výrobcem. Před instalací nové příslušenství, se přesvědčte, zda není v kolizi s pohyblivými částmi, nesnižuje světlou výšku a není v rozporu s ovládacími prvky.

### Ekonomický provoz motocyklu

- Vždy dodržujte předepsané rychlostní limity dané vyhláškou.
- Rychlost pro ekonomický provoz se pohybuje v rozmezí 80 – 100 km/h tj. 4-6 000 rpm. Snažte se vyvarovat náhlému zrychlení nebo brzdění, toto je důležité nejen pro Vaši bezpečnost a spotřebu paliva, ale také k prodloužení životnosti Vašeho motocyklu.
- Vždy udržujte v pneumatikách doporučený tlak. Kontrolujte tlak alespoň jednou týdně.
- Vizuálně kontrolujte motocykl před každou jízdou, zda nedochází k úniku paliva, nebo zda motocykl nemá jiné viditelné poškození. Provádějte údržbu dle předepsaného pravidelného servisu a tabulky údržby.
- Zkontrolujte, zda brzdy nebrání ve volném otáčení kola. Vyhněte se při jízdě pokládání nohy na pedál zadní brzdy mimo okamžiky brzdění.
- Vypněte motor, pokud čekáte déle než pár minut.
- Neplňte palivovou nádrž nad víčko hrdla.

Tento návod ilustruje možnosti pro běžný a bezpečný provoz, vždy je nutné podřídít styl jízdy aktuálním okolnostem. Aby Váš zážitek z jízdy byl příjemný a bezpečný, přečtěte si tento návod pozorně. Obrázky a ilustrace v této knize se mohou lišit od skutečného vozidla, kvůli rozdílu varianty vozidla, či jeho modelového roku. Vozidlo je pro dvě osoby, včetně řidiče.

### ⚠ Upozornění

Nepoužívejte žádné znečištěné palivo. Znečištěné palivo může způsobit ucpání palivového systému a následně selhání spolehlivosti motoru, V krajním případě může dokonce způsobit vážné poškození motoru. Pro zajištění dlouhé životnosti, spolehlivosti a vysokého výkonu motoru vždy používejte kvalitní motorový olej. Nastane-li chyba vinou použití nevhodného nebo znečištěného oleje/benzínu, nevztahuje se na tyto případy záruka.

## III. Popis motocyklu



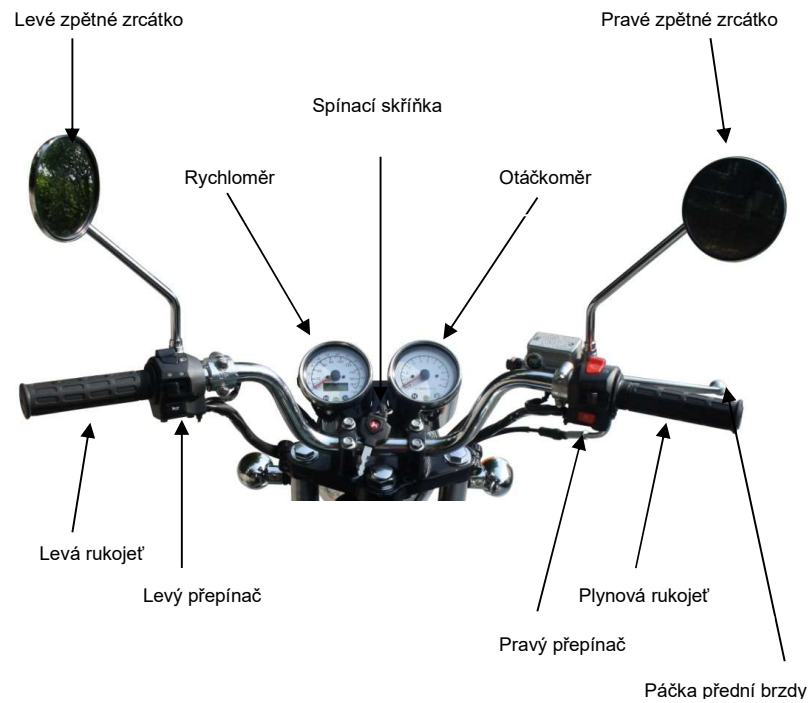





## Palubní deska

1. Rychloměr udává rychlost motocyklu v km/h. Jeho součástí je digitální pole signalizující množství ujetých kilometrů celkem a níže za den – tento údaj je mazatelný smáchnutím tlačítka na levé straně vně přístroje.
  2. Kontrolka blikačů.
  3. Kontrolka dálkových světel.
  4. Kontrolka zařazeného neutral.
  5. Otáčkoměr.
  6. Kontrolka minimální množství paliva. (dojezd cca 50km)
  7. Kontrolka motor management - EFI, pokud se rozsvítí, okamžitě vyhledejte autorizovaný servis.
  8. Kontrolka ABS, pokud se rozsvítí, okamžitě vyhledejte autorizovaný servis.
- Je-li zjištěna jakákoliv chyba na systému ABS, kontrolka se rozsvítí.

## IV. Jak užívat motocykl

### Zapnutí stroje

Spínací skříňka vozidla.

Pozice	Funkce
	ZAPNUTO; veškeré elektrické funkce vozidla jsou připraveny
	VYPNUTO; veškeré elektrické funkce vozidla jsou vypnuty
	ZAMČENO; veškeré elektrické funkce vozidla jsou vypnuty a vozidlo má zamčená řídítka

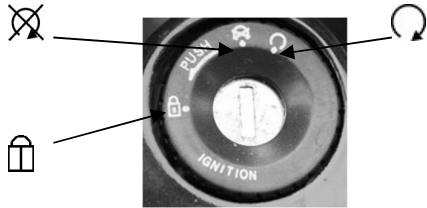

#### ⚠ Upozornění

- *Nepřepínejte pozice spínací skříňky při jízdě. Pokud je to nezbytné, musí jezdec motocyklu před přepnutím pozice klíčku zastavit.*
- *Pokud motor není spuštěn a klíč je v poloze "zapnuto" hrozí vybití baterie.*

#### Klíč

U motocyklu je užit univerzální klíček pro zapalování, zamykání řízení i uzávěr palivové nádrže. K motocyklu jsou dodávány dva tyto klíče.

### Pravý řídítkový přepínač

#### ◆ Záchrané tlačítko vypnutí motoru

V případě, že nemáte možnost vypnout motor z jakýchkoliv důvodů spínací skříňkou (klíčkem), je na pravém přepínači červené tlačítko pro pohotovostní vypnutí motoru. Toto tlačítko není určeno pro běžné vypínání motoru.

#### ◆ Tlačítko elektrického startéru

Po aktivizaci tohoto tlačítka je bezpodmínečně nutné vložit klíček do spínací skříňky a otočit jej do polohy "ZAPNUTO". Před užitím tohoto tlačítka se také vždy ujistěte, že máte zařazený neutráل a pro ulehčení motoru při startování smáčknoutou spojkovou páčku.

Záchrané tlačítko vypnutí motoru



Tlačítko elektrického startéru



## Levý řídkový přepínač

### ◆ Přepínač dálkových světel

Při použití tohoto přepínače vždy dbejte na to, abyste použitím dálkových světel neomezovali ostatní účastníky provozu na pozemních komunikacích. Pro použití světel je bezpodmínečně nutné mít nastartovaný motor.



Dálkové světlo  
Potkávací světlo

### ◆ Přepínač blinkačů

Pro použití blinkačů je nutné mít zapnuté zapalování klíčkem spínací skříňky tj. Poloha ZAPNUTO. V případě nenastartovaného motoru mějte na paměti, že dochází k vybíjení akumulátoru. Zapnutí blinkačů probíhá přetažením přepínače na stranu, kam hodláte odbočovat, ukončení blikání provádějte vždy po ukončení odbočovacího manévru smáčknutím tlačítka přepínače blinkačů.

- ⇒ (R) zapnutí pravých blinkačů
- ⇐ (L) zapnutí levých blinkačů

### ◆ Vypínač ABS

Vypínačem ABS je možné přerušit funkci brzdového asistentu. ABS deaktivujete stlačením tlačítka vypínače ABS před sepnutím klíčku ve spínací skříňce. Kontrolka ABS na přístrojovém panelu v tomto modu nezhasne. Pokud kontrolka ABS na přístrojovém panelu Vašeho stroje svítí, neprodleně navštivte autorizovaný servis.

### ◆ Tlačítko klakson

Klakson je možné použít pouze v případě, že je spínací skříňka v poloze ZAPNUTO. V případě nenastartovaného motoru mějte na paměti, že dochází k vybíjení akumulátoru.

### ◆ Světelná houkačka

Pro použití světelné houkačky je bezpodmínečně nutné mít nastartovaný motor.

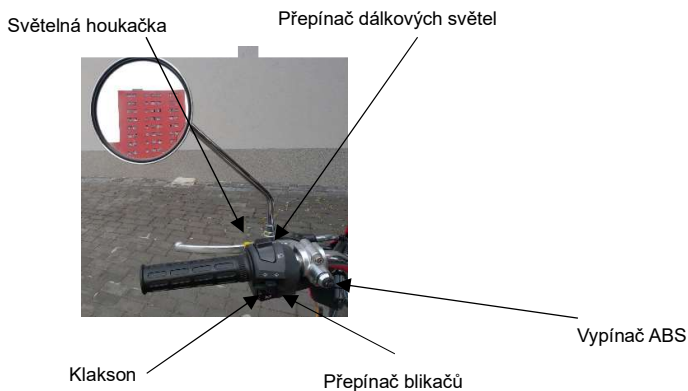

## Tankování

Objem palivové nádrže je 13l ± 0,5 l. Vždy tankujte bezolovnatý benzín Natural s minimálním oktanovým číslem 95. Pro tankování vozidla je nutné vozidlo postavit na stojan, odejmout víčko palivové nádrže po odemčení víčka klíčkem určeného též do spínací skříňky. Natankujte požadované množství paliva, maximálně však 3cm pod hranici hrdla nádrže. Uzavření nádrže proveďte opačným postupem otevření nádrže.

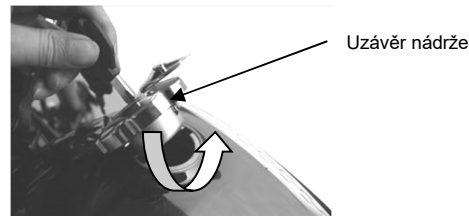

### ⚠ Upozornění

**Před tankováním se vždy ujistěte, že motor vozidla je vypnutý, a že se v jeho blízkosti nevyskytuje žádný zdroj otevřeného ohně.**

## Řazení převodových stupňů

- ① Pokud chcete zahájit jízdu musí být motocykl nastartovaný a běžet ve volnoběžných otáčkách, poté smáčkněte spojkovou páčku a řadící pákou zařadte sešlápnutím dolů, první rychlostní stupeň.
- ② Postupně otáčejte plynovou rukojetí a pomalu uvolňujte spojkovou páčku.
- ③ Po dosažení stabilní jízdy, přefadte, po povolení plynové rukojeti a vymáčknutím spojkové páčky, řadící pákou na druhý rychlostní stupeň, zatažením řadící páky směrem vzhůru.
- ④ Rychlosti 3 – 5 řadte stejným způsobem jako 2. rychlostní stupeň.
- ⑤ Odřazování rychlostních stupňů se provádí stlačením řadící páky směrem dolů, samozřejmě za podmínky vypnutí plynové rukojeti a vymáčknutí spojkové páčky.

### Schéma řazení



## “Slepý bod” zpětných zrcátek

“Slepý bod” zpětných zrcátek je nejčastějším důvodem dopravních nehod. Vždy se opakovaně ujistěte, že v tomto “slepém bodu” nejede vozidlo, se kterým byste se mohli dostat do kolize.



## Spojková páčka

Spojková páčka se nachází na levé straně řídítek. Její použití je nutné při řazení rychlostních stupňů a doporučené při startování motoru. Pokud neprovádíte žádnou z těchto akcí, nedoporučujeme mít smáčknutou spojkovou páčku, šetříte tím životnost spojkových lamel.

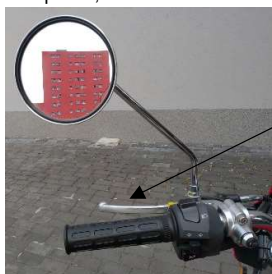

Spojková páčka

## Plynová rukojeť

Plynová rukojeť ovládá prostřednictvím lanovodu polohu škrticí klapky a tedy výši otáček motoru. Rukojeť pro akceleraci otáčejte směrem k sobě a pro deceleraci směrem od sebe.



Plynová rukojeť

## Brzdy a jejich užívání

- Před první jízdou si vyzkoušejte funkci a nastavení brzd.
- Vyvarujte se náhlého a nepřiměřeného brzdění.

Pro efektivní využití brzd a instalovaného antiblokovacího systému ABS je zapotřebí, aby byly používány obě brzdy (přední i zadní) současně. Nikdy nedemontujte ani neupravujte nastavení snímačů ABS na předním ani zadním kole!

## ⚠ Upozornění

- **Při užívání pouze jedné z brzd, je vyšší riziko ztráty kontroly nad vozidlem.**
- **Při jízdě za deště nebo na mokré vozovce používejte brzdy obezřetně a předvídejte vývoj dopravní situace.**
- **Vyhnete se například při sjíždění delších kopců permanentního držení brzdové páky nebo pedálu, může totiž dojít k přehřátí brzd a ztrátě brzdného efektu.**

## Páčka přední brzdy

Nachází se na pravé straně řídítek, pro zpomalení nebo zastavení vozidla pomalu přitahujte páčku k rukojeti. Přední brzda je vybavena antiblokovacím systémem ABS.

Páčka přední brzdy

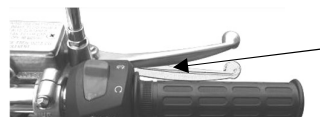

## Zadní brzda – brzdový pedál

Pro použití zadní brzdy pomalu stlačte brzdový pedál směrem dolů. Brzdový pedál není stupačka, a tak na něm nenechávejte položenou nohu, pokud nebrzdíte nebo se nechystáte brzdit. Zadní brzda je vybavena antiblokovacím systémem ABS.



Pedál zadní brzdy

## Boční stojan

Je určen k opoře motocyklu při parkování. Při jeho použití dbejte na to, aby podkladový materiál pod stojánkem byl dostatečně pevný a stojánek motocyklu se do něj nezabořil.

Boční stojan je opatřen snímačem jeho polohy, pokud je stojan vykloněný, není možné se s motocyklem rozjet – motor je automaticky vypnut při zařazení rychlostního stupně.



Boční stojan

## Olejová náplň vozidla

1. Při naplnění motoru plnou kapacitou tj. 2,9l, je na měrce indikován maximální stav. V případě indikace uprostřed měrky, je motor naplněn cca 2.5-2,7l oleje.
2. Při prvním naplnění se do motoru nalévá 2.9 ± 0.05l. Při každé další výměně oleje je motor plněn pouze 2.5-2,7l oleje.

## Startování motoru

Otočte klíčkem do první polohy označené znakem "Q".

Přesvědčte se, že je červený přepínač na pravé rukojeti přepnut do pozice zapnuto se symbolem "Q".

Překontrolujte, zda máte vyřazený neutráل (svítí zelená kontrolka se symbolem „N“) a dostatečné množství paliva v nádrži.

Spusťte motor sepnutím tlačítka startování na pravém přepínači. Ve chvíli nastartování motoru již tlačítko startéru pusťte. Pokud motor na poprvé nezačne běžet, pusťte tlačítko startéru a vyčkejte 5 vteřin do započetí dalšího pokusu o nové startování motoru, v průběhu těchto 5 vteřin je možno i vypnout zapalování a vyjmout klíč ze spínací skříňky a celý proces opakovat.

### ⚠ Upozornění

***Motor lze startovat pouze v případě vyřazeného neutrálu nebo vymáčknuté spojkové páčky.***

***Přetáčení motoru ve volnoběžných otáčkách, stejně jako ponechání zapnutého zapalování bez nastartování motoru po delší dobu, může způsobit poškození některé z důležitých součástí motocyklu.***

## Vypnutí motoru

Nejjednodušší způsob, jak vypnout motor, je otočením klíčku do polohy VYPNUTO "X".

Vypnutí motoru je v krizových případech možné také prostřednictvím záchranného tlačítka červené barvy na pravém přepínači do polohy VYPNUTO "X".

## Záběh motoru

Záběh motoru je velmi důležitý. Veškeré postupy kolidující se správným způsobem záběhu mohou způsobit vážné poškození nebo selhání některé z funkcí motocyklu.

A. Motor bez a po záběhu má velký rozdíl ve výkonu i točivého momentu.

B. Dobře "zajetý" motor: u nového motoru dochází k počátečnímu opotřebení částí, tento jev je naprosto běžný, a je důležité v této fázi motor nepřetěžovat využíváním vysokého výkonu, přetáčením nebo podtáčením motoru.

C. Podmínky pro správně „zajetí“ motoru:

1) Nikdy zcela neotevírejte plyn, pokud Váš motocykl nenajel více než 350 km. Nedovolte, aby byl Váš motor přetěžován především v prvních 350km.

2) Při jízdě (s každým zařazeným stupněm), by rychlost měla být menší než je 80 % jejího maxima. (Otevření klapky akceleraátoru by mělo být menší než 80 %.) Důležité je včas řadit následující rychlostní stupně – motor nepřetáčet ani nepodtáčet.

3) Při prvních 1000km ne vytáčejte motor do více než 5000 ot/min.

## Údržba motoru

A. Po ujetí prvních 1800-2000 km, je třeba provést první kontrolu. Tato kontrola musí

obsahovat:

- výměna oleje (kapacita motorového oleje je 2,9 l)

- kontrola, popřípadě seřízení vůle ventilů v hlavě válců

B. Po dokončení záběhu tj. 1800-2000 km, provádějte běžnou údržbu dle tabulky údržbových prací, jedná se především o:

- kontrola zapalovací svíčky, kontrola vzdálenosti kontaktů a vyčištění

- výměna motorového oleje,

- utahování šroubových spojů,

- kontrola vzduchového filtru.

## Kontrola před jízdou

Za účelem zajištění bezpečnosti vozidla, musí být prováděny pravidelné servisní kontroly a udržovací práce včas. Před každou jízdou proveďte kontrolu vozidla. Jedná se především o:

Kontrola hladiny oleje, nedostatečné množství motorového oleje způsobí rychlejší opotřebení nebo poškození motoru

Kontrola paliva, utáhněte víčko palivové nádrže a zkontrolujte, zda není zkroucená palivová hadička.

Kontrola řetězu, přesvědčte se, že je řetěz dostatečně natáhnutý a nehrozí spadnutí z řetězového kola, silně opotřebené, nebo nemazané řetězy se mohou přetrhnout, nedostatečné mazání může způsobit nadměrné opotřebení řetězu a řetězových kol. Stejně škodlivé jako extrémní povolení řetězu je také jeho přílišné napnutí.

Kontrola pneumatik, zda nejsou příliš ojeté, natržené nebo jinak abnormálně poškozené, taková pneumatika by měla být okamžitě nahrazena. Hloubka běhounu pneumatiky by měla splňovat právní předpisy, kontrola tlaku v pneumatikách je také velmi důležitá. Oba výše uvedené faktory jsou klíčové pro dosažení maximálního výkonu motocyklu i jeho bezpečnosti.

Kontrola brzdového systému, tedy zda brzdový systém normálně funguje. Množství brzdové kapaliny a stavu brzdových destiček / čelistí by mělo být kontrolováno. Množství brzdové kapaliny vždy kontrolujte ještě před nastartováním motoru, hladina brzdové kapaliny by neměla být nižší než je vyznačená minimální hranice na nádobce brzdové kapaliny. Příčinou nižší hladiny může být netěsnost v brzdovém systému nebo opotřebení brzdových destiček. V případě jakýchkoliv nejasností nebo pochybností vyhledejte autorizovaný servis!

Kontrola lanovodu, zkontrolujte, zda je lanovod správně připojen na obou koncích, zda není natržený nebo roztržený a zda nezadrhává.

Kontrola rukojeti plynu, lanovod plynu musí mít dostatečnou vůli, a zda se volně navíjí i vrací.

Kontrola spojky, lanovod by měl mít dostatečnou mezeru (vůli) pro pohyb a musí se pohybovat plynule.

Kontrola světel, ověřte, zda osvětlení i blikáče pracují normálně.

Kontrola správného nastavení zpětných zrcátek, posaďte se na motocykl, pokud nevidíte přesně objekty za Vámi, doseřídte si zpětná zrcátka.

Kontrola pozice řídítek, posaďte se na motocykl a zkontrolujte, jsou-li řídítka v ideální pozici pro vaše pohodlné a bezpečné ovládání motocyklu, vyvarujte se možnosti, aby Vám překážely kabely či lanovody.

### ⚠ Upozornění

• ***Ujistěte se, že při kontrole motocyklu se zapnutým motorem, jste na větraném místě. Mohlo by dojít k inhalaci nebezpečných plynů produkovanych spalovacím motorem.***

• ***Kontrola motocyklu by měla být zahájena na rovném a pevném terénu, se stabilním podepřením motocyklu.***

• ***Přesvědčte se, že v blízkosti motocyklu není žádný hořlavý materiál, motor a tlumiče jsou horké i po vypnutí motoru.***

• ***Před započetím oprav nebo údržby motocyklu vypněte motor a klíč vytáhněte ze spínací skříňky.***

## V. Kontrola a nastavení

Tabulka údržbových prací

Čas / údržby	Najeté kilometry					Poznámky
	2,000	4,000	8,000	12,000	16,000	
Oblast údržby						
Palivový systém			K	K	K	
Systém podávání paliva		K	K	K	K	
Škrtilí klapka	N	K	N	K	N	
Vzduchový filtr		C	C	V	C	výměna každých 8000km
Zapalovací svíčka		K	K	K	K	výměna každých 16000km
Motorový olej	V	V	V	V	V	výměna každých 4000km
Olejový filtr	V	V	K	V	K	výměna každých 8000km
Ventilové vůle	N		K	N	K	kontrola každých 8000km
Spojka	N	K	N	K	N	
Sekundární řetěz	K	K	K	K	V	mazání každých 500km
Přední a zadní brzda	K	K	K	K	K	
Brzdová kapalina		K		K	K	výměna každé 2 roky
Spínače brzdového světla		K	K	K	K	
Akumulátor		K	K	K	K	
Olej v přední vidlici		K	K	K	V	
Šroubové spoje	K	K	K	K	K	
Kola a pneumatiky		K	K	K	K	

### Legenda

**C:** čištění **N:** nastavení  
**K:** kontrola / dotažení / údržba / mazání **V:** výměna

### ⚠ Upozornění

*Je nutné používat díly a maziva předepsaná dle tohoto návodu k obsluze. V době kdy je Váš motocykl v záruce, neprovádějte zásadní opravy svépomocí. Před jakýmkoliv plánovaným zásahem kontaktujte autorizovaný servis. Záruka se neposkytuje na běžné opotřebení dílů, způsobené užíváním vozidla.*

Použití maziv	Druh maziva	Specifikace maziva
A - čepy páček brzdy a spojky, zámek sedla a víčka nádrže, čepy stojánek, lanka a lanovody	Olej Mogul Trans 90 Olej Gyrol 90	* API GL4 SAE 90
	Olej Mogul Trans 80W/90 olej Gyrol 80W/90	** API GL4 SAE 80W/90
B - motorový olej	Oleje různých značek	* SAE SL10W-40
		*** SAE SL5W-30
C - přední vidlice	Liqui Moly Racing susp. oil	SAE 7,5

D - otočná rukojeť plynu	Plastické mazivo LA2	ISO-L-XBCEB2
E - ložiska kol	Plastické mazivo LA2	ISO-L-XBCEB2
F - mazání ložisek řízení	Plastické mazivo LA2	ISO-L-XBCEB2
G - sekundární řetěz	Spec. sprej na řetězy	

Legenda:

\* nad 0°C                      \*\* celoročně                      \*\*\* pod 0°C

### Kontrola zapalovací svíčky

Demontujte zapalovací svíčku nástrčným klíčem. Vizually zkontrolujte, zda nedošlo k poškození izolátoru svíčky nebo elektrody svíčky. Pokud ano, svíčku vyměňte. Pečlivě nastavte vzdálenost mezi elektrodami. Odstraňte případně nahromaděný uhlík a ostatní nečistoty ze zapalovací svíčky speciálním čističem, nebo drátěným kartáčem. Překontrolujte vzdálenost mezi elektrodami zapalovací svíčky. Vzdálenost mezi elektrodami zapalovací svíčky by měla být 0,7 - 0,8 mm. Zkontrolujte, zda těsnící podložka je v dobrém stavu. Namontujte zapalovací svíčku zpět nejprve ručně – všroubujte svíčku do závitů a utáhněte ji nástrčným klíčem. Nasadte víčko zapalovací svíčky.

Vždy používejte předepsaný typ svíčky DPR8EA-9, výrobce NGK.

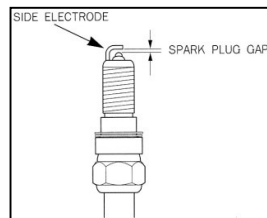

### Nastavení ventilových vůlí

Nastavení ventilových vůlí je důležité pro správnou funkci motoru a je nutné jej provádět v pravidelných intervalech dle určení výrobce.

Odstraňte kryty na levém víku motoru. Otáčejte klikovým hřídelem pod větší krytkou doleva, dokud se v okénku pod menší krytkou neobjeví značka "I" u symbolu "▼" na předním krytu.



### ⚠ Upozornění

*V tomto okamžiku se musí píst nacházet v horní úvrti.*

Demontujte kryt vačky na pravé straně hlavy válců, a zkontrolujte, zda značka na hlavním řetězovém kole je ve středu otvoru snímače. Pokud pozorování je obtížné vzhledem k úzkému prostoru, použijte malé reflexní zrcátko.

Nyní je možné překontrolovat ventilové vůle jednotlivých ventilových rozvodů.

sací ventil 0.08-0.12 mm
výfukový ventil 0.10-0.12 mm

Po ukončení kontroly, dotáhněte pečlivě pojistné matice nastavovacích šroubů ventilů a namontujte zpět kryty motoru.

### Kontrola motorového oleje

Hladinu oleje kontrolujte pravidelně. Vždy mějte hladinu oleje mezi ochrannou značkou HI a LO. V případě potřeby dolijte olej. Kontrola hladiny oleje:

- Ujistěte se, že motor byl vypnut po dobu delší než 3 minuty, jinak hladina nemusí být přesná.
- Zaparkujte motocykl na rovný povrch, zkontrolujte olejovou měрку motorového oleje, pokud je hladina motorového oleje pod čarou nižší značky, doplňte doporučený mazací olej, dokud hladina oleje nedosáhne horní nebo střední limit.

Dodržujte doporučené intervaly výměny motorového oleje dle tabulky údržbových prací.

Doporučený olej: vysoce kvalitní 4-taktní motorový olej, třídy SAE 10W40 nebo 5W30 API SF / SG, JASO MA.

Pouze kvalitní oleje zaručí dlouhou životnost motoru. V případě, že tyto oleje nejsou k dispozici, může být náhradou olej podle teploty okolního prostředí, níže uvádíme tabulku pro vhodný výběr alternativy oleje:

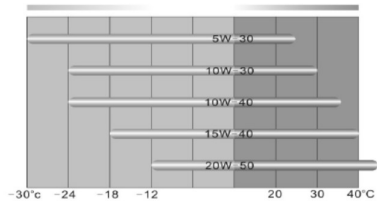

Olejová nádrž

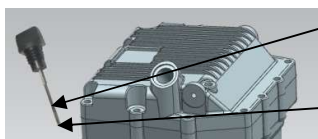

Horní hranice

Dolní hranice

Hladina motorového oleje by se měla pohybovat mezi horní a dolní hranicí možného množství oleje.

Způsob doplňování: Odstraňte uzávěr plnicího otvoru olejové nádržky, pomalu naplňte motorový olej s nálevkou, dokud se hladina oleje na měrce motorového oleje nedostane mezi horní a střední hranici.

### Výměna motorového oleje

Výměna motorového oleje musí být provedena dříve, než motor vychladne. Tím se zajistí rychlé a úplné vypuštění motorového oleje u vnitřku klikové skříně. Při výměně vyšroubujte vypouštěcí šroub oleje z olejové nádržky i vypouštěcí šroub motoru pro motorový olej, oba šrouby očistěte od oleje a nečistot. Demontujte víčko olejového filtru. Po vypuštění oleje a důkladném vykapání, vraťte vypouštěcí šrouby zpět a namontujte nový olejový filtr. Naplňte motor 2.4l nového motorového oleje.

#### ⚠ Upozornění

**Použití motorového oleje jiné než předepsané viskozity, nebo nižší kvality může způsobit nesprávnou**

**funkci některých ze zásadních částí motocyklu nebo jeho vážné poškození.**

**Používejte pouze předepsaný olej určený pro provoz v motocyklech. Použití automobilového oleje stejné viskozity může poškodit některou z funkcí motoru.**



Výpustný šroub náplně motorové skříně

### Výměna motorového oleje a olejového filtru

Olejový filtr by měl být měněn při výměně motorového oleje v souladu s tabulkou údržbových prací.



Kryt olejového filtru

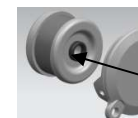

Olejový filtr (typ: HF112)

#### ⚠ Poznámka

**Před naplněním motoru novou olejovou náplní je nutné olejový filtr vyčistit nebo nejlépe vyměnit.**

### Kontrola a čištění vzduchového filtru

Pro kontrolu vzduchového filtru je nutná jeho demontáž, kterou provedete demontováním pravé podsedlové schránky a následně demontováním pravého krytu airboxu, který je upevněn 4 šrouby.



#### Čištění:

Čištění vzduchového filtru provádějte tlakovým vzduchem, nebo speciální kosmetikou pro to určenou. Pokud nemáte možnost zjevně znečištěný vzduchový filtr vyčistit, vyměňte jej.

Po dokončení čištění nebo výměny vzduchového filtru pečlivě smontujte části motocyklu do původních pozic.

#### ⚠ Upozornění

**Při čištění vzduchového filtru dbejte aby voda nevnikla do prostoru airboxu, pokud se tak stane, vysušte jej před nastartováním motoru.**

**Vzduchový filtr nikdy nečistěte benzínem nebo jinou vysoce hořlavou látkou.**

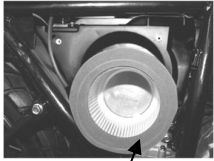

Vzduchový filtr



Pravý kryt airboxu

## Volnoběžné otáčky

### ⚠ Upozornění

**Před jakýmkoliv nastavením kontaktujte autorizovaný servis. Pro rychlou kontrolu se ujistěte, zda jsou všechny součásti správně nastaveny, např. zda je volné plynové lanko.**

Váš motocykl je vybaven řídicí jednotkou ECU, která kontroluje nastavení volnoběžných otáček. Před jakýmkoliv nastavováním volnoběžných otáček kontaktujte autorizovaný servis pro změření nastavení jednotky ECU na diagnostickém přístroji.

Ideální vonoběžné otáčky pro Váš motocykl jsou:

$$1600 \text{ r/min} \pm 160 \text{ r/min.}$$

## Plynová rukojeť

Před každou jízdou si pečlivě překontrolujte, zda plynová rukojeť Vašeho stroje, nebo její součásti nejsou poškozeny nebo zdeformovány.

Plynová rukojeť se musí pohybovat lehce a automaticky vracet do původní polohy. Plynová rukojeť musí mít vždy vůli otočení 2-6mm kdy nedochází k zatažení za plynové lanko. Pokud je tato vůle větší nebo menší, nastavte ji dle níže uvedené ilustrace.

### Vůle plynové rukojeti: 2-6mm

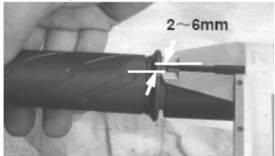

Pokud je vůle menší nebo větší, nastavte ji viz. níže.

### Způsob nastavení:



Pojistná matice

Šroub nastavení předpětí plynového lanka

## Brzdy

Motocykl je vybaven přední a zadní kotoučovou brzdou. Přední i zadní brzda je ovládaná hydraulicky, její náplň je zapotřebí doplňovat v případě poklesu množství v kontrolním okénku pod vyznačenou hranici minima.

### Přední a zadní brzda

Před jízdou si vždy ověřte, že páčce přední / pedálu zadní brzdy nic nebrání v jejím chodu, a že je funkční. Kontrolujte také krok páčky / pedálu, který by měl být 10-20mm.

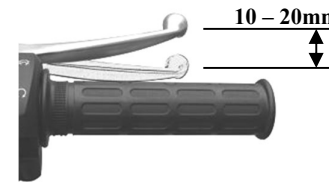

### ⚠ Varování

**V případě, že pracujete s brzdovou kapalinou, vyvarujte se potřísnění pokožky nebo jiné části těla. V případě, že se tak stane, okamžitě omyjte zasaženou oblast vodou a mýdlem. Pokud se Vám brzdová kapalina dostane do očí nebo do jiných tělních otvorů, vyhledejte lékařskou pomoc.**

### Kontrola brzdové kapaliny

Nejprve zkontrolujte množství brzdové kapaliny v kontrolním okénku, vždy mějte motocykl postavený v rovině! Pokud je pod minimální hranicí, odšroubujte víčko nádržky a dolijte brzdovou kapalinu do té míry, aby v okénku zůstala vzduchová mezera. Vždy používejte stejnou brzdovou kapalinu! Ve Vašem motocyklu je užitá brzdová kapalina DOT4.

Pokud dojde k vyčerpání a zavzdušnění přední brzdy, je nutné doplnit kapalinu a odvzdušnit.



**⚠ Upozornění**

- Doplněná brzdová kapalina nesmí překročit horní okraj kontrolního okénka.
- Doplněvané brzdové kapaliny věnujte zvláštní pozornost, nedoplňujte kapalinu znečištěnou od prachu nebo vody. Je-li doplněna znečištěná kapalina, hrozí selhání funkce brzdového systému.
- Vyvarujte se kontaktu brzdové kapaliny s povrchem vozidla, aby nedošlo k poškození lakovaných dílů.

**Kontrola jednotlivých částí brzdového systému**

Překontrolujte, zda je na brzdové destičce dostatek brzdového materiálu, pokud je vrstva nižší než 1 mm, je zapotřebí destičky vyměnit.

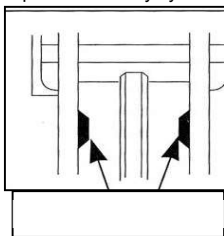

**Před jízdou**

**Pneumatiky a jejich kontrola**

Před každou jízdou provádějte kontrolu tlaku v pneumatikách odpovídajícím a kalibrovaným měřidlem. Tlak v pneumatikách přímo ovlivňuje kvalitu a bezpečí jízdy na Vašem motocyklu, věnujte jí tedy patřičnou pozornost.

Typ pneumatiky	přední pneumatika		zadní pneumatika	
	110/90-19		130/70-18	
Tlak ve studených pneumatikách	běžné zatížení		plné zatížení	
	přední	zadní	přední	zadní
	280 kPa	290 kPa	280 kPa	290 kPa

V případě, že tlaku v pneumatikách nelze dosáhnout, zkontrolujte pneumatiku pro zjevné vnější vady, jako jsou řezy, vbodnuté cizí předměty.

**⚠ Upozornění**

**Tlak v pneumatikách je nutné měřit vždy před jízdou, tedy v době kdy jsou pneumatiky studené.**

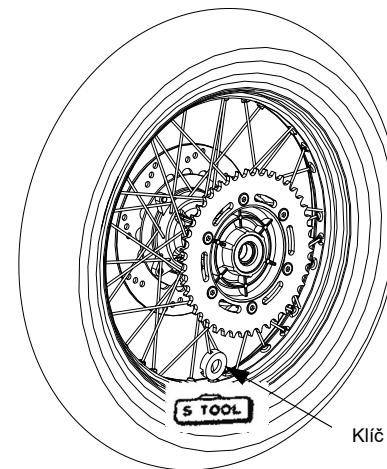

Klíč na utahování výpletů kol

**Nastavení spojky**

Pravidelně kontrolujte, zda spojková páčka má volný chod. Pokud tomu tak není, překontrolujte, zda je lanko dostatečně namazané, zda je dostatečně promazaný kloub spojkové páčky a zda má spojková páčka dostatečnou vůli, tato vůle by se měla pohybovat v intervalu: 10-20mm.

10-20mm



**Způsoby nastavení:**

Pro nastavení je nutné nejprve stáhnout gumovou kratku a následně povolit zajišťovací matici. Nastavovacím šroubem následně nastavte patřičnou vůli spojkové páčky. Polohu nastavovacího šroubu následně aretujte zajišťovací maticí a navlékněte gumovou krytku.

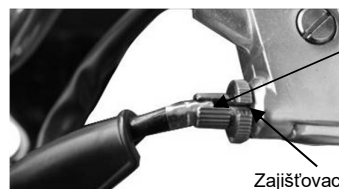

Nastavovací šroub

Zajišťovací matice

Pokud není možné dosáhnout požadované vůle páčky spojky na nastavovacím šroubu spojkové páčky, je možné tohoto dosáhnout na druhém konci spojkového lanka, u motoru na jeho pravé straně.

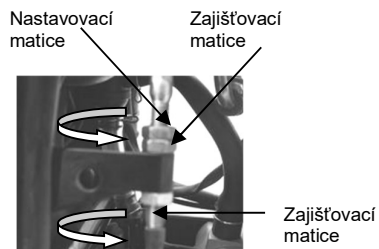

**⚠ Upozornění**  
Nebude-li vůle spojkové páčky správně nastavena, může dojít k selhání funkce spojky nebo jejímu nadměrnému opotřebení.

### Sekundární řetěz

#### Kontrola napnutí sekundárního řetězu

Zaparkujte motocykl na rovném a pevném povrchu a postavte na stojan, zařaďte neutrální. Zkontrolujte napnutí sekundárního řetězu. Stlačte řetěz prstem nahoru a dolů, zkontrolujte rozsah pohybu řetězu v dolní části. Použitý sekundární řetěz je o-kroužkového typu a obecného značení 520.

Rozsah pohybu sekundárního řetězu: 20-30mm.

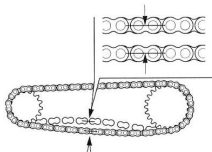

Pokud je sekundární řetěz příliš povolný nebo napnutý upravte jeho nastavení.

Způsob nastavení:

Povolte matici osy zadního kola, následně otáčejte seřizovacími šrouby na napínacích řetězu, dokud se nedosáhne specifikovaného napětí, a pak dotáhněte osu zadního kola. Zkontrolujte, zda se zadní kolo volně otáčí a zda je v ose s předním kolem.

Napínací šroub řetězu



Šroub/matice zadního kola

#### ⚠ Upozornění

**Vždy dotahujte napínáky řetězu na obou stranách souměrně, aby nedošlo k narušení stopy motocyklu.**

#### ⚠ Varování

**Zadní osa kola musí být dotažena předepsaným utahovacím momentem: 50-60N.m.**

#### Čištění a kontrola sekundárního řetězu

V pravidelných intervalech tj. po každých 500km, nebo po jízdě v mokru řetěz namažte přípravkem k tomu určenému.

Pokud budete řetěz měnit, nebo z jiného důvodu rozpojovat rozebíratelnou spojku řetězu vždy se přesvědčte, že otevřená část je v opačném směru k pohybu řetězu.

Zkontrolujte opotřebení rozety a sekundárního kolečka řetězu. V případě vážného opotřebení zubů, chybějících zubů nebo zlomených zubů, řetěz ihned vyměňte.

#### ⚠ Upozornění

**Váš motocykl je vybaven o-kroužkovým řetězem, který má lepší vlastnosti v udržení mazacích prostředků ve svých pohyblivých částech. V případě rozebrání spojky řetězu, je nutné je pečlivě promazat i zevnitř.**

#### ⚠ Varování

**Při montáži pružné pojistky řetězu na spojce řetězu, musí být jeho otevřená část v opačném směru než směr pohybu řetězu.**

### Akumulátor

Nachází se pod levou podsedlovou schránkou.

Odstraňte prach a korozi z povrchu baterie. Při demontáži baterie jako první demontujte negativní, pak kladný pól akumulátoru. Odšroubujte a odstraňte popruh zajišťující baterii. Použitá baterie je bezúdržbová. Není třeba kontrolovat hladinu elektrolytu. Póly baterie však pravidelně čistěte. Stav nabití výrazně ovlivňuje délku životnosti baterie. Při montáži baterie vždy připojujte jako první plusový pól jako první. Při demontáži odpojte jako první minusový pól.

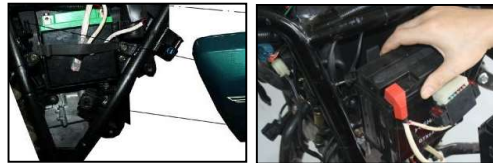

### Nabíjení baterie

Pokud motocykl delší dobu neuvžíváte, odpojte kontakty baterie dle výše uvedeného návodu. Pro dobíjení akumulátoru používejte dobíjecí zařízení určené pro tento typ baterie. Nabíjení při vysoké intenzitě proudu bude mít negativní vliv na životnost baterie. Pravidelně používejte speciální nabíjecí zařízení pro nabíjení bezúdržbové baterie. Pokud zjistíte, že baterie je vybitá při startování motocyklu, nabíjte baterii co nejdříve. Předědte tak poškození baterie.



### ⚠ Upozornění

- 1 **Ve Vašem motocyklu jsou použity pomocné systémy, které jsou přímo závislé na napětí baterie, pokud nebude napětí baterie dostatečné, nebude možné motocykl nastartovat.**
- 2 **Nikdy do akumulátoru nedolévejte kapalinu, navštivte proto odborný servis.**
- 3 **Vždy se řiďte návodem na užívání baterie, který je součástí motocyklu.**

### Výměna pojistek

Vypněte zapalování uvedením klíčku spínací skříňky do polohy "OFF". Hlavní pojistka je použita 15A, pojistka 10A je použita pro systém vstříkování.

Sejměte levou podsedlovou schránku, sejměte kryt pojistkové skříňky na straně držáku baterie a vyměňte vadnou pojistku.

Pokud se přepálí i nová pojistka, dochází někde v systému ke zkratu, který je nutné identifikovat a odstranit. V hledání zkratu Vám může být nápomocno elektrické schéma zapojení motocyklu.

### ⚠ Upozornění

**Nikdy neužívejte pojistky o jiných hodnotách, než jsou předepsané, tedy: 15A/10A.**

**Nikdy neumývejte baterii vodou.**



Pojistky

### Spínače brzdového světla

V případě, že brzdové světlo nesvítí, zkontrolujte, zda není vadná žárovka, neb zda nejsou rozpojeny přívodní kabely. Překontrolujte, zda není mechanicky poškozen jeden ze spínačů tohoto světla (tj. na páčce přední brzdy, nebo u páky zadní brzdy). Pokud zjistíte zjevné poškození, vyměňte jej.

Spínač brzdového světla od přední i zadní brzdy je nastaven od výroby motocyklu a není seřizovatelný.

V případě, že nefunguje, je nutné jej vyměnit.



Spínač brzdového světla zadní brzdy

Kontrolní okénko množství brzdové kapaliny

## Osvětlení motocyklu

### Hlavní světlo

Před jízdou si vždy ověřte, zda a kam Vám svítí hlavní světlomet. Hlavní světlomet Vašeho motocyklu se rozsvítí automaticky po nastartování motoru. V případě, že nesvítí hlavní světlomet, vyhledejte autorizovaný servis JAWA.



### Koncové a brzdové zadní světlo

Žárovka koncového a brzdového světla: 12V 21/5W.

Postup výměny žárovky zadního světla:

- ✧ Demontujte upínací šrouby v zadním světle a sejměte červené sklíčko.
- ✧ Žárovka je upnuta na základě bajonetového závitu, zatlačením a pootočením žárovku vyjmete z jejího pouzdra.
- ✧ Namontujte novou předepsanou žárovku opačným postupem demontáže.

### Blikače

Použitá žárovka ve všech blikačích je jednotná: 12V 10W.

Postup výměny žárovky blikačů:

- ✧ Demontujte upínací šroub sklíčka blikače a sejměte sklíčko.
- ✧ Žárovka je upnuta na základě bajonetového závitu, zatlačením a pootočením žárovku vyjmete z jejího pouzdra.
- ✧ Namontujte novou předepsanou žárovku opačným postupem demontáže.

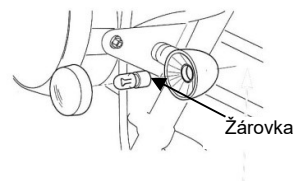

Žárovka

### Boční stojan

Motocykl je vybaven bezpečnostní pojistkou polohy stojanu. Pokud je stojan vysunut, není možné se s motocyklem rozjet.

V rámci údržby motocyklu pravidelně kontrolujte namazání kloubu stojanu i spínače pojistky.

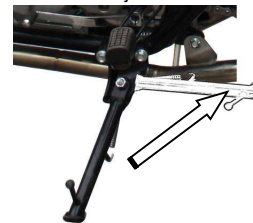

## VI. Umývání motocyklu

Pravidelné čištění motocyklu napomáhá nejen k dobrému vzhledu a vyšší životnosti některých částí motocyklu, ale také lepší kontrole a tím zvyšuje spolehlivost Vašeho stroje.

Nejlepší způsob, jak vyčistit váš motocykl je použít teplou vodu se saponátem k tomu určeným, před použitím vody k vyčištění pečlivě čtěte upozornění: Pokud používáte vysokotlaký proud vody k mytí motocyklu, prosím nemiňte stříkací pistolí na elektrické části, zástrčky, kabely, ložiska, ECU, atd. Vlivem vysokého tlaku by se mohla voda dostat do nevhodných součástí a mohla vést k selhání funkce nebo k předčasnému stárnutí.

Po mytí motocyklu vodou, vysušte prosím motocykl tkaninou nebo nechte pečlivě oschnout.

Po mytí vodou myslíte na to, že se voda mohla dostat do brzdového systému a bude pár okamžiků trvat, než se voda odpaří z jeho vnitřních částí.

Vždy po mytí motocyklu namažte všechny posuvné díly a ložiska s mazacím olejem nebo vazelínou dle tabulky maziv.

## VII. Mimosezónní uskladnění motocyklu

Motocyklu, který má být skladován po dlouhou dobu, je třeba věnovat pozornost, vykonat prevenci vlhkosti, slunečního svitu a dešti. Tedy aby byl chráněn před zbytečným poškozením. Speciální prohlídky by měly být provedeny před uskladněním.

- ① Výměna motorového oleje.
- ② Namazání sekundárního řetězu.
- ③ Demontujte baterii a uložte ji na teplé a suché místo. Baterii je potřeba pravidelně dobíjet, alespoň jednou za měsíc.
- ④ Vyčistěte vozidlo a aplikujte antikorozi přípravky na části, kde se dá koroze očekávat.
- ⑤ Nahustěte pneumatiky podle potřeby a zajistěte vozidlo, aby při ztrátě tlaku v pneumatikách nemohlo spadnout. Naplňte palivovou nádrž předepsaným palivem, předejete tak korozi vnitřních stěn nádrže.
- ⑥ Vyměňte klíček ze zapalování a uložte jej na bezpečné místo.
- ⑦ Překryjte motocykl plachtou k tomu určenou.

## VIII. Znovuvedení do provozu

- ① Vybalte motocykl a vyčistěte jej od nečistot. Vyměňte motorový olej v případě, že byl motocykl odstaven déle než 4 měsíce.
- ② Nabijte a namontujte baterii, pokud u baterie nelze dosáhnout plné kapacity, vyměňte ji.
- ③ Naplňte motocykl novým palivem pokud nebyl motocykl použit déle než 4 měsíce. Usazeniny a nečistoty v palivu mohou způsobit nespolehlivost motocyklu nebo jeho poškození.
- ④ Před první jízdou ověřte funkčnost motocyklu při nízké rychlosti mimo běžný provoz.

## IX. Tabulka utahovacích moment

Díl	Množství	Rozměr (mm)	Utahovací moment (N.m)
Matice hlavy válce	4	M10×1.25	28~32
Matice volnoběžky	1	M10×1.25	36~45
Svíčka	1	M12×1.25	18~20
Matice osy předního kola	1	14	40~50
Aretační šroub přední vidlice	1	16	60~90
Matice osy zadního kola	1	14	60~70
Držáky motoru	3	10	39~49
	6	8	25~35
Řrouby umánající řídítka k hornímu nosníku	4	8	20~30
Šrouby přední vidlice	1	21	60~70
Šrouby brzdového kotouče	6	M8×25	20~30

Výše jsou uvedeny hodnoty utahovacích moment zásadních částí motocyklu, ostatní utahovací moment jsou stanoveny univerzálně, podle rozměru spojovacího materiálu níže:

Název a rozměr	Utahovací moment (N.m)
5mm šroub a matice	4.5 ~6
6mm šroub a matice	8 ~12
8mm šroub a matice	18 ~25
10mm šroub a matice	30 ~40
12mm šroub a matice	50 ~60

## X. Elektrické schéma zapojení

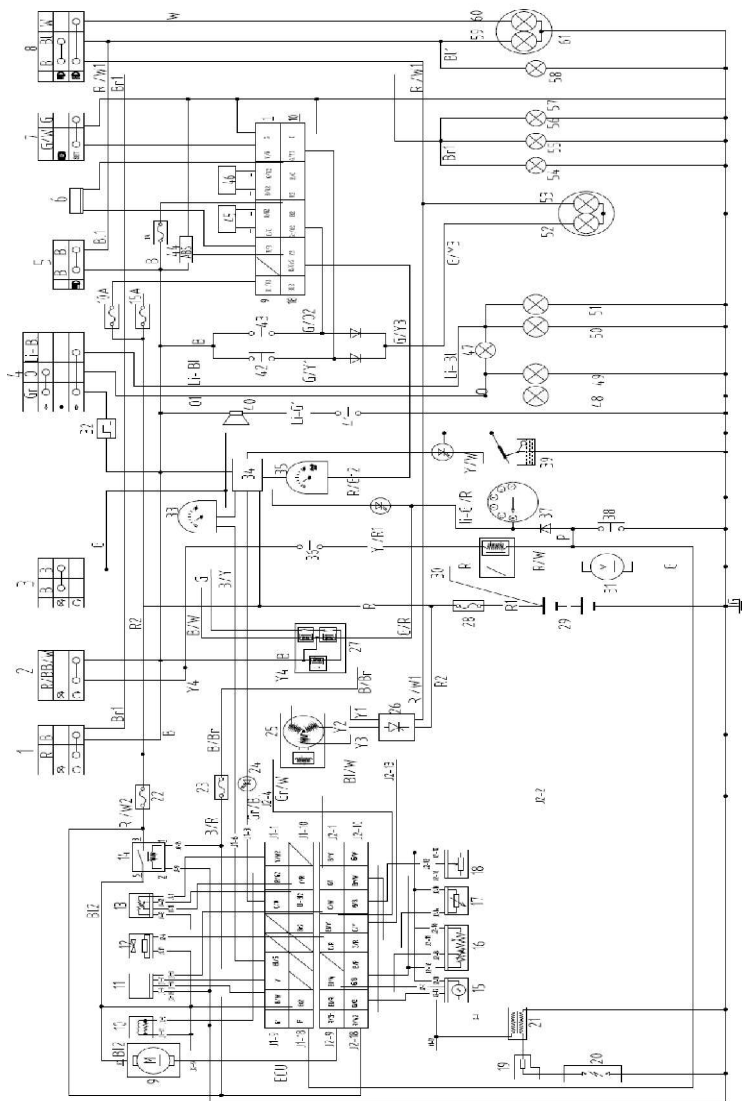

### Legenda elektrického schématu zapojení

1, spínač skříňka	21, zapalovací cívka	41, spínač klaksonu
2, ECU vypínač	22, pojistka2(10A)	42, spínač přední brzdy
3, vypínač	23, pojistka3(10A)	43, spínač zadní brzdy
4, přepínač blikáčů	24, kontrolka EFI	44, varovná kontrolka
5, spínač	25, alternátor	45, snímač otáčení
6, ABS diagnostika	26, regulátor	46, snímač otáčení předního kola
7, spínač ABS	27, regulátor zapalování	47, snímač otáčení zadního kola
8, spínač hlavního světla	28, hlavní pojistka (15A)	48, blikáč přední pravý
9, palivové čerpadlo	29, akumulátor	49, blikáč zadní pravý
10, Solenoid-ventil	30, relé startéru	50, blikáč přední levý
11, konektor diagnostiky	31, elektrický startér	51, blikáč zadní levý
12, vstříkovač	32, přerušovač	52, brzdové světlo
13, kontrolní ventil polohy jehly	33, otáčkoměr	53, osvětlení registračního čísla
14, relé palivové	34, pole najetých kilometrů	54, koncové světlo
15, lambda sonda	35, tachometr	55, podsvícení otáčkoměru
16, senzor tlaku	36, spínač elektrického startéru	56, podsvícení rychloměru
17, teplotní čidlo	37, spínač stojánku	57, přední obrysové světlo
18, senzor polohy klapky	38, spínač spojky	58, kontrolka dálkových světel
19, fajfka	39, snímač množství paliva	59, přepínač dálkových světel
20, zapalovací svíčka	40, klakson	60, světelná houkačka
		61, hlavní světlomet

### Barvy vodičů

červený-R; černý-B; bílý-W; šedý-Gr; oranžový-O; světle modrý-Li-BI; modrý-BI; zelený-G; fialový-V; žlutý-Y; růžový-P; hnědý-Br

## XI. Servisní a záruční informace

Společnost JAWA Moto spol. s r. o. se za níže uvedených podmínek zaručuje, že Váš motocykl JAWA nenese žádné vady materiálu ani dílenského zpracování.

Autorizovaná opravna motocyklů JAWA bezplatně provede nezbytné opravy, za použití nových nebo renovovaných náhradních dílů, aby tak byla odstraněna vada krytá touto zárukou. Postup opravy určuje výhradně autorizovaná opravna ve spojitosti s podmínkami stanovených výrobcem vozidla.

### Co není kryto zárukou

- Poškození nebo koroze vzniklé v důsledku špatného zacházení, nehod nebo úprav. Nesprávným zacházením s motocyklem, např. agresivní přejíždění obrubníků, přetěžování, jízdou nadměrnými rychlostmi apod.

- Poškození nebo povrchová koroze způsobené vlivem vnějšího prostředí. Jako například vlivem kyselého deště, vzdušných nečistot (chemikálie, míza stromů, živočišný trus, saze apod.), odletujícími kamínky, nehod na vozovce, posypovou solí, větrnou vichřicí, bouřek a ostatních přírodních jevů.

- Poškození vzniklá v důsledku nedostatečné nebo nesprávné údržby nebo použitím nesprávného paliva, oleje nebo maziv.

Správný postup údržby motocyklu je uveden v Návodu k obsluze. Nesprávnou údržbou, nedodržením intervalů údržby, použitím jiného než specifikovaného paliva, oleje nebo maziv doporučených v Návodu k obsluze.

- Běžné opotřebení. Běžné opotřebení, roztržení a taková poškození, jako je například vyblednutí, netěsnost, deformace, zanesení apod. Běžný provozní hluk.

- Náklady na údržbu. Běžná údržba, jako je například mytí a leštění, mazání, doplňování nebo výměna oleje, provozních kapalin, chladicí kapaliny a opotřebovaných stupaček, pojistek, filtrů, žárovek, brzdových třecích segmentů, brzdových kotoučů, spojkového obložení, zapalovacích svíček, sekundárního převodu, bowdenů apod.

- Změna stavu tachometru. Jakákoliv oprava motocyklu JAWA, při které došlo ke změně stavu tachometru nebo při které nelze okamžitě zjistit skutečný stav ujetých kilometrů.

- Zvláštní náklady a výdaje. Žádné ekonomické ztráty. Mezi ty bezvýhradně patří náhrady za odstavení vozidla mimo provoz, odtahení, skladné, pronájem náhradního vozidla, cestovní výlohy, ušlý zisk a všechny ostatní výdaje a náklady.

- Díly kryté samostatnou zárukou. Baterie a pneumatiky instalované jako originální příslušenství motocyklu JAWA jsou kryty zárukou jejich výrobce a nikoliv zárukou poskytovanou společností JAWA Moto spol. s r. o. V případě závady pneumatiky nebo baterie můžete kontaktovat autorizovanou opravnu motocyklů JAWA, který Vám při uplatnění této záruky bude nápomocen.

### Vaše odpovědnost

- Provoz a údržba. V souladu s pokyny uvedenými dále v Návodu k obsluze a Garanční knížce nesete odpovědnost za správný provoz a servis a plánovanou údržbu Vašeho motocyklu JAWA. V zájmu zachování záruky byste si měli vést evidenci provedené plánované údržby. Při provedení plánované údržby by měl být vyplněn „ ZÁZNAM O PROVEDENÍ PLÁNOVANÉ ÚDRŽBY A PROHLÍDKY“. Veškerá tato potvrzení si uschovejte, při uplatňování

reklamace je právě Vaší povinností dokladovat řádnou péči o vozidlo.

Váš motocykl pro provoz a zachování záruky vyžaduje přesnou a pravidelnou plánovanou údržbu stanovenou výrobcem. K provádění plánované údržby a záručních oprav je zařízení síť autorizovaných opravů JAWA, jejichž seznam je uveden na webových stránkách firmy JAWA Moto spol. s r. o. – [www.jawa.eu](http://www.jawa.eu)

Firma JAWA Moto spol. s r. o. si vyhrazuje právo odmítnout záruční opravu, jestliže poskytovatelem předchozí plánované údržby není autorizovaná opravna JAWA. Záruka se nevztahuje na poškození a vady způsobené nevyhovující nebo nedostatečnou údržbou, při níž nebyly dodrženy specifikace, postupy a instrukce výrobce, nebo použitím neoriginálních náhradních dílů a příslušenství.

Plánovaná údržba, uvedená v Návodu k obsluze/Servisní knížce, by měla být prováděna v kratších intervalech, je-li motocykl JAWA vystaven náročnějším provozním podmínkám, je-li například provozován v extrémně prašném prostředí nebo v oblastech s nízkou teplotou vzduchu, nebo pokud s motocyklem pravidelně jezdíte na kratší vzdálenosti, kdy motor nedosahuje běžné provozní teploty. Stav tachometru (celková ujetá vzdálenost) popř. časový interval plánované údržby musí být při přistavení motocyklu v souladu s příslušným intervalem plánované údržby.

- Jak zajistit záruční opravu. Motocykl je nutné v provozní době předat společně s touto Servisní knížkou některé z autorizovaných opravů motocyklů JAWA. Ačkoliv záruční oprava může být provedena u kterékoliv autorizované opravny, společnost JAWA Moto spol. s r. o. doporučuje, abyste se vždy vrátili k prodejci/opravě motocyklů JAWA, u kterého byl motocykl zakoupen, jelikož ten má na Vaši spokojenosti trvalý zájem.

### Další podmínky

Všechny vyplývající záruky jsou omezené dobou trvání dané záruky.

Tato záruka je poskytována místo všech ostatních zvláštních záruk. Společnost JAWA Moto spol. s r. o. nenese odpovědnost za jakákoliv náhodná, zvláštní, následná nebo exemplární poškození, ani za žádné služby, které jím nebyly v této servisní knížce uvedeny.

Podmínky této záruky nemají vliv na zákonná práva osob kupujících nový motocykl JAWA. Tato práva jsou předmětem vztahu mezi prodávajícím autorizovaným prodejce/opravnou a osobou kupující.

### Omezená záruka na náhradní díly a příslušenství

Společnost JAWA Moto spol. s r. o. za níže uvedených podmínek zaručuje, že originální náhradní díly a příslušenství nenesou žádné vady materiálu ani dílenského zpracování. Tato záruka se vztahuje na originální náhradní díly JAWA, a stejně tak na nové nebo renovované náhradní díly a na originální příslušenství JAWA, zakoupené a instalované u autorizované opravny JAWA. Rovněž zahrnuje originální příslušenství JAWA instalované autorizovaným prodejcem/opravnou před vlastním předáním nového motocyklu JAWA koncovému zákazníkovi.

#### 1. PLATNOST ZÁRUKY

Tato záruka se vztahuje na originální náhradní díly JAWA a originální příslušenství JAWA instalované na motocyklech JAWA.

V průběhu záruční doby je tato záruka nepřenosná na dalšího majitele motocyklu.

#### 2. ZÁRUČNÍ DOBA

Náhradní díly jsou kryty zárukou po dobu 24 měsíců od jejich instalace, bez omezení počtu ujetých km. Příslušenství instalované autorizovaným prodejcem/opravnou JAWA před předáním nového motocyklu JAWA koncovému zákazníkovi je bez omezení počtu ujetých kilometrů kryto omezenou zárukou poskytovanou na nový motocykl nebo po dobu 24 měsíců od data instalace.

## Pomoc zákazníkům

Prvotním záměrem společnosti JAWA Moto spol. s r. o. je Vaše maximální a trvalá spokojenost. Všichni autorizovaní prodejci/opravní motocyklů JAWA mají zájem udržovat Váš motocykl v dokonalém technickém stavu.

V případě jakýchkoliv otázek nebo stížností týkajících se servisu Vašeho motocyklu JAWA Vám doporučujeme následující postup:

KROK

1. Projednejte danou záležitost s odpovědnou osobou. To je nejrychlejší a nelepší způsob, jak Vaše potíže vyřešit. Pokud již byla daná záležitost posouzena „vedoucím prodejce“ nebo „vedoucím servisu“, kontaktujte „majitele“ zastoupení nebo servisu nebo jejich „generálního ředitele“.

KROK

2. Pokud se po provedení kroku 1. domníváte, že stále ještě potřebujete v dané záležitosti pomoci, kontaktujte, prosím, výrobní závod JAWA Moto spol. s r. o. - oddělení obchodně technické služby. Aby Vám však mohl být nápomocen, bude vyžadovat následující informace:
  1. Vaše jméno, adresu a telefonní číslo.
  2. Obchodní název Vašeho motocyklu.
  3. Identifikační číslo motocyklu (17místný VIN kód).
  4. Datum prodeje a aktuální počet najetých kilometrů.
  5. Jméno a místo působení Vašeho prodejce/opravní.
  6. Váš dotaz či stížnost.

## Záznam o provedení 1. plánované údržby a prohlídky

Identifikační číslo motocyklu (VIN)												
T	L	J	8	4	8					T		
Datum provedení prohlídky						Stav tachometru						
Den	Měsíc	Rok										
Kód chyby dle diag. zařízení												
Obchodní jméno mtc.												
Jméno a podpis majitele motocyklu												
Razítko / podpis dealera												

## Záznam o provedení plánované údržby a prohlídky

<b>Prohlídka:</b>	<b>2 000 km</b>	<i>Datum prohlídky</i>	<i>Příští servis v</i>
<i>Stav km na tachometru</i>	km		km

Vyplní autorizovaný prodejce / opravna			
Motorový olej		Olej přední vidlice	
Spojka		Akumulátor	
Zapalování		Čepy páček brzdy a spojky, rukojeť plynu	
Ventily		Řízení	
Rozvodový řetěz		Zadní pruž. jednotky	
Vzduchový filtr		Spojovací materiál	
Olejový filtr		Brzdové destičky	
Zapalovací svíčky		Lanka a lanovody	
Sekundární převod		Ložiska kol a uložení kyvné vidlice	
Zjištění závady dle diag. zařízení			
Další provedené zásahy:	Razítko a podpis		

**K** – kontrola; **M** – mazání; **V** – výměna; **Č** – čištění; **S** – seřízení

Záznam o provedení plánované údržby a prohlídky

<b>Prohlídka:</b>	<b>4 000 km</b>	<i>Datum prohlídky</i>	<i>Příští servis v</i>
<i>Stav km na tachometru</i>	km		km

**Vyplní autorizovaný prodejce / opravna**

Motorový olej		Olej přední vidlice	
Spojka		Akumulátor	
Zapalování		Čepy páček brzdy a spojky, rukojeť plynu	
Ventily		Řízení	
Rozvodový řetěz		Zadní pruž. jednotky	
Vzduchový filtr		Spojovací materiál	
Olejový filtr		Brzdové destičky	
Zapalovací svíčky		Lanka a lanovody	
Sekundární převod		Ložiska kol a uložení kyvné vidlice	
Zjištění závady dle diag. zařízení			
Další provedené zásahy:	Razítko a podpis		

**K** – kontrola; **M** – mazání; **V** – výměna; **Č** – čištění; **S** – seřízení

Záznam o provedení plánované údržby a prohlídky

<b>Prohlídka:</b>	<b>8 000 km</b>	<i>Datum prohlídky</i>	<i>Příští servis v</i>
<i>Stav km na tachometru</i>	km		km

**Vyplní autorizovaný prodejce / opravna**

Motorový olej		Olej přední vidlice	
Spojka		Akumulátor	
Zapalování		Čepy páček brzdy a spojky, rukojeť plynu	
Ventily		Řízení	
Rozvodový řetěz		Zadní pruž. jednotky	
Vzduchový filtr		Spojovací materiál	
Olejový filtr		Brzdové destičky	
Zapalovací svíčky		Lanka a lanovody	
Sekundární převod		Ložiska kol a uložení kyvné vidlice	
Zjištění závady dle diag. zařízení			
Další provedené zásahy:	Razítko a podpis		

**K** – kontrola; **M** – mazání; **V** – výměna; **Č** – čištění; **S** – seřízení

Záznam o provedení plánované údržby a prohlídky

<b>Prohlídka:</b>	<b>12 000 km</b>	<i>Datum prohlídky</i>	<i>Příští servis v</i>
<i>Stav km na tachometru</i>	km		km

**Vyplní autorizovaný prodejce / opravna**

Motorový olej		Olej přední vidlice	
Spojka		Akumulátor	
Zapalování		Čepy páček brzdy a spojky, rukojeť plynu	
Ventily		Řízení	
Rozvodový řetěz		Zadní pruž. jednotky	
Vzduchový filtr		Spojovací materiál	
Olejový filtr		Brzdové destičky	
Zapalovací svíčky		Lanka a lanovody	
Sekundární převod		Ložiska kol a uložení kyvné vidlice	
Zjištění závady dle diag. zařízení			
Další provedené zásahy:	Razítko a podpis		

**K** – kontrola; **M** – mazání; **V** – výměna; **Č** – čištění; **S** – seřízení

Záznam o provedení plánované údržby a prohlídky

<b>Prohlídka:</b>	<b>16 000 km</b>	<i>Datum prohlídky</i>	<i>Příští servis v</i>
<i>Stav km na tachometru</i>	km		km

**Vyplní autorizovaný prodejce / opravna**

Motorový olej		Olej přední vidlice	
Spojka		Akumulátor	
Zapalování		Čepy páček brzdy a spojky, rukojeť plynu	
Ventily		Řízení	
Rozvodový řetěz		Zadní pruž. jednotky	
Vzduchový filtr		Spojovací materiál	
Olejový filtr		Brzdové destičky	
Zapalovací svíčky		Lanka a lanovody	
Sekundární převod		Ložiska kol a uložení kyvné vidlice	
Zjištění závady dle diag. zařízení			
Další provedené zásahy:	Razítko a podpis		

**K** – kontrola; **M** – mazání; **V** – výměna; **Č** – čištění; **S** – seřízení

**Záznam o provedení plánované údržby a prohlídky**

<b>Prohlídka:</b>	<b>20 000 km</b>	<i>Datum prohlídky</i>	<i>Příští servis v</i>
<i>Stav km na tachometru</i>	km		km

Vyplní autorizovaný prodejce / opravna			
Motorový olej		Olej přední vidlice	
Spojka		Akumulátor	
Zapalování		Čepy páček brzdy a spojky, rukojeť plynu	
Ventily		Řízení	
Rozvodový řetěz		Zadní pruž. jednotky	
Vzduchový filtr		Spojovací materiál	
Olejový filtr		Brzdové destičky	
Zapalovací svíčky		Lanka a lanovody	
Sekundární převod		Ložiska kol a uložení kyvné vidlice	
Zjištění závady dle diag. zařízení			
Další provedené zásahy:	Razítko a podpis		

**K** – kontrola; **M** – mazání; **V** – výměna; **Č** – čištění; **S** – seřízení

**I. vydání 2023**

Přijímání textových a obrazových informací uvedených v této publikaci k dalšímu autorství a publikování je zakázáno. Všechny nároky vyplývající ze zákona o autorském právu náleží výhradně firmě JAWA Moto spol. s r. o.

---

JAWA Moto spol. s r. o., Brodce 46, 257 41 Týnec nad Sázavou,  
Telefon: 00420 317 720 281, e-mail: prodej@jawa.eu, www.jawa.eu